

**Инструкция за експлоатация и употреба на индукционен плот
IZF 6424, IZ 6420, IT 6420**

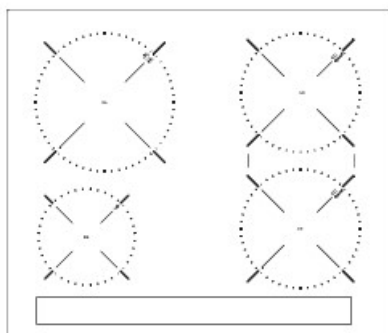

teka

Описание на моделите



Схема за инсталация



Horno Teka / Forno TEKA / TEKA Oven / TEKA-Herd /
 Four TEKA / TEKA / Piekamnik TEKA / TEKA sůb / Trouba TEKA / Rúra na
 pečenie TEKA / TEKA Cuptor / TEKA Ugn / TEKA Ovn / TEKA-ovn / Teka-uuni
 / Forno Teka / TEKA Oven /

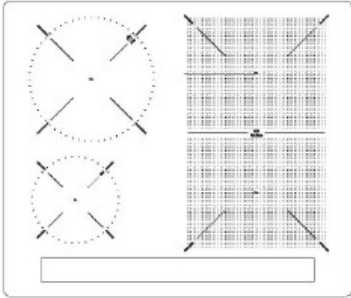
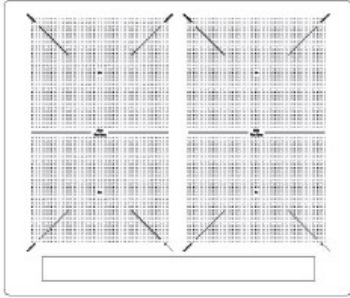
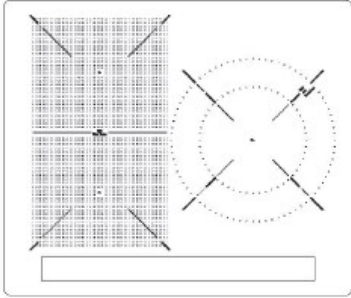
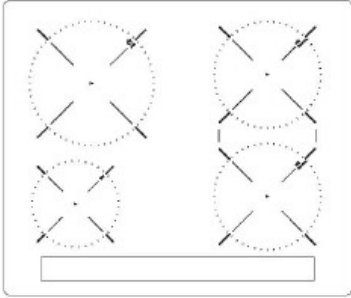
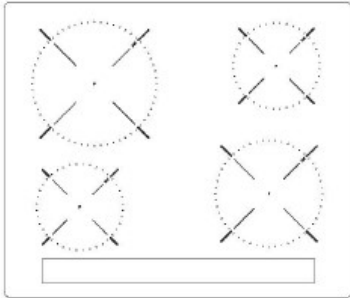
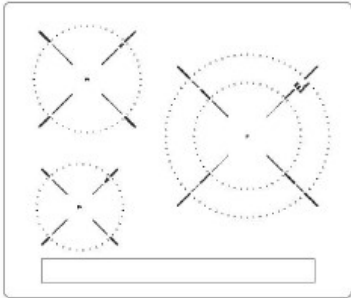
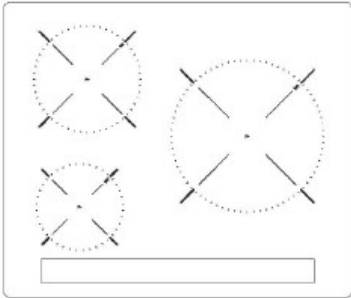
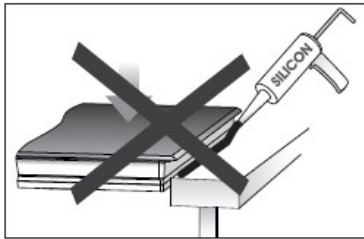
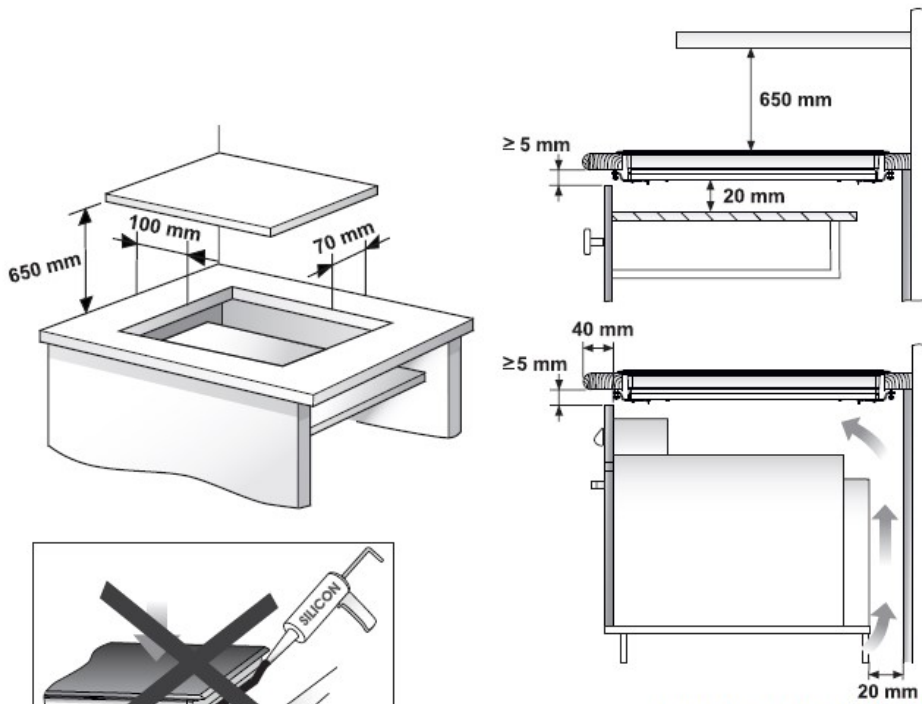
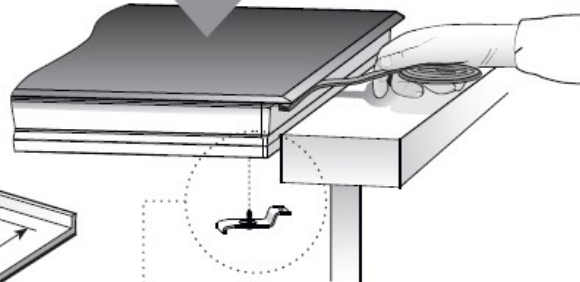
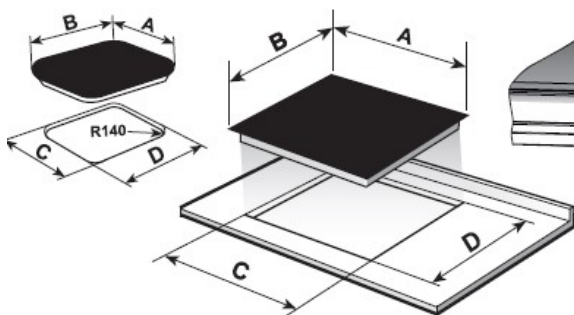

	A	B	C	D
	605	515	560	490
	600	510	560	490
	600	435	580	415
	800	400	780	380
	590	510	570	490
	900	400	860	380
	800	510	750	490

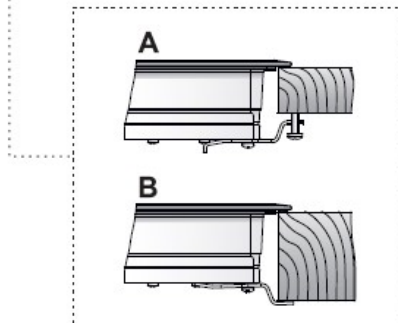

Инструкции за безопасност



Ако забележите пукнатини или счупвания по стъклокерамичния плот, незабавно изключете уреда от електрическата мрежа и се свържете с техническия сервиз.



Уредът не е проектиран за използване с външен таймер или с дистанционно управление.



Не почиствайте уреда с пароструйка.



В процеса на работа, уреда и неговите части достигат висока температура. В никакъв случай не докосвайте нагревателните елементи. Деца под 8 годишна възраст трябва да стоят далеч от уреда, освен ако не са под постоянно наблюдение.



Уредът не е подходящ за използване от лица (включително деца) с психически и умствени отклонения. Също така не е препоръчително използването от хора без опит или незапознати с инструкциите за употреба, тъй като това застрашава тяхната безопасност.



На децата трябва да бъде обяснено, че не трябва да си играят с уреда.



Внимавайте когато приготвяте ястия с мазнина или олио. Нагорещената мазнина е лесно запалима. При наличие на пламък, никога не се опитвайте да го загасите с вода! Използвайте похлупак, чиния или нещо, с което да го покриете и задушите.



Не оставяйте никакви предмети върху зоните за готвене, докато плота не е в режим на работа. По този начин предотвратявате евентуален риск от пожар.



Метални предмети като ножове, вилници, лъжици и похлупаци не трябва да бъдат поставяни върху стъклокерамичния плот.



Уредът е разработен в съответствие с европейските изисквания за безопасност и електромагнитна съвместимост. Въпреки това е препоръчително хора със сърдечен байпас да се консултират със своя лекар преди използването на стъклокерамичния плот.



Препоръчително е да не използвате плота, ако сте включили функцията пиролитичното почистване на фурната. При процеса на пиролиза се достига изключително висока температура.



След приключване на работа, изключете зоната за готвене от контролния панел. В противен случай, уреда може да се включи, ако върху него бъде поставен някакъв съд в рамките на следващите 10 минути. Избягвайте случайни инциденти!

Инсталация

ИНСТАЛИРАНЕТО НА ТОЗИ УРЕД ТРЯБВА ДА БЪДЕ НАПРАВЕНО ОТ КОМПЕТЕНТНО ЛИЦЕ В СЪОТВЕТСТВИЕ С НЕОБХОДИМИТЕ ИЗИСКВАНИЯ.

Инсталация на уреда при чекмедже с прибори

Ако желаете да инсталирате чекмедже с прибори под кухненския плот трябва да бъде монтиран разделителен рафт между двете. Рафтът трябва да бъде монтиран на разстояние 20 mm от долната страна на плота. По този начин ще се избегне случаен контакт с горещата повърхност на уреда.

Електрическо свързване

При директно свързване към електрическата мрежа трябва да бъде използван еднополюсен прекъсвач с минимално разстояние между клемите от 3 mm, който да бъде лесно достъпен. Лесният достъп ще осигури бързото изключване на уреда в случай на повреда или при неговото почистване.



Уредът трябва да бъде коректно заземен в съответствие с местните норми и изисквания.



Необикновено висока мощност може да доведе до повреда в контролната система.



Плотът трябва да остане изключен, ако вградената под него фурна осъществява процес на пиролитично почистване. Високата температура може да доведе до повреда.



Всички дейности свързани с ремонта или поправката на уреда, както и смяната на захранващия кабел, трябва да бъдат извършвани от квалифицирани специалисти на фирмата производител. Поправката на уреда от неоторизирано лице може да доведе до повреда в уреда или до възникване на опасни ситуации.

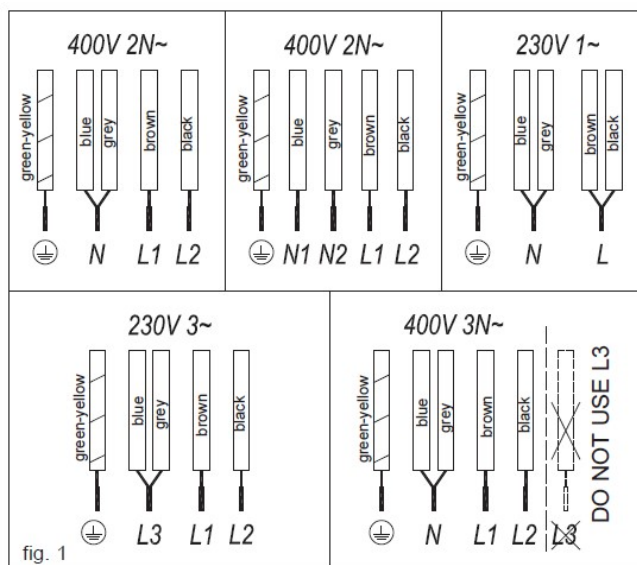

Моля, пазете това ръководство и гаранционната карта. Те съдържат ценна техническа информация и биха ви помогнали по всяко време.

Употреба и поддръжка

Контролен панел със сензорно управление. Инструкции.

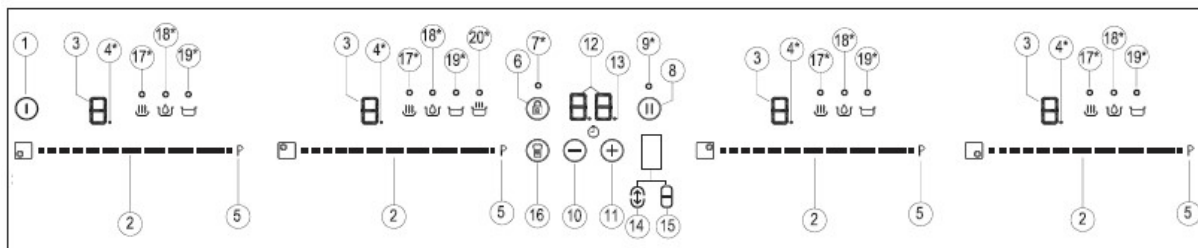

1. Бутон за включване/изключване.
2. Плъзгач за контрол на степента на мощност.
3. Индикатор за степента на мощност/индикатор за остатъчна топлина*.
4. Десетична точка за степента на мощност/десетична точка на индикатора за остатъчна топлина.
5. Директен достъп до функцията "Power".
6. Бутон за активиране на функцията "Block" .
7. Индикатор, който показва, че функцията Block е активна*.
8. Бутон за активиране на функцията "Stop&Go".
9. Индикатор, който показва, че функцията "Stop&Go" е активна*.
10. Бутон минус на таймера.
11. Бутон плюс на таймера.
12. Индикатор на таймер.
13. Десетична точка на таймера*.
14. Бутон за активиране на функцията "Synchro" (в зависимост от модела).
15. Бутон за активиране на функцията "Flex Zone" (в зависимост от модела).
16. Бутон за активиране на функцията "iCooking" (в зависимост от модела).
17. Индикатор, който показва, че функцията "Keep Warm" е активна* (в зависимост от модела).
18. Индикатор, който показва, че функцията "Melting" е активна* (в зависимост от модела).
19. Индикатор, който показва, че функцията "Simmering" е активна* (в зависимост от модела).
20. Индикатор, който показва, че функцията "iQuick Boiling" е активна* (в зависимост от модела).

Забележка: Бутоните маркирани с този знак* са видими само при активирана функция.

На всеки от бутоните отговаря определен индикатор. Няма нужда да натискате силно сензорите върху контролния панел – функцията се активира чрез леко докосване.

Всяко действие се потвърждава от звуков сигнал.

Използвайте курсорният плъзгач (2) за да настроите степен на мощност (от 0 до 9). Просто плъзнете пръст. Ако плъзнете надясно ще увеличите степента на мощност, ако плъзнете наляво ще я намалите.

Възможно е и директно да настроите степен на мощност, като поставите пръст върху желаната от вас точка върху плъзгача.



За моделите описани в това ръководство, за да активирате зона за готвене трябва директно да докоснете курсорния плъзгач (2).

Включване на уреда

1. Задръжте сензорния бутон **ⓘ** (1) натиснат поне за 1 секунда. Сензорният контрол ще бъде активиран, ще се чуе звуков сигнал и индикаторите (3) ще светнат показвайки символа "-". Ако някоя от зоните за готвене е гореща, съответния индикатор ще показва мигащия символ H.

Ако в рамките на 10 секунди не предприемете никакво действие, уреда ще се изключи автоматично.

Сензорният контрол може да бъде изключен по всяко време посредством натискането на бутона **ⓘ** (1), дори при включена функция "Блокировка за безопасност" (Block).

Включване на зоните

Веднъж щом сензорният контрол е активиран посредством бутона **ⓘ**, може да включите зона за готвене. За да направите това, следвайте стъпките описани по-долу:

1. Плъзнете пръст или докоснете определена точка върху плъзгача (2). Готварската зона ще бъде избрана. Степента на мощност ще бъде показана от съответния индикатор и нейната десетична точка (4) ще свети в продължение на 10 секунди.
2. Използвайте плъзгачът за да настроите желаната от вас степен на мощност (от 0 до 9).

Докато зоната за готвене е избрана, с други думи, докато десетичната точка (4) свети, дотогава може да променяте степента на мощност.

Изключване на зоните

Използайте плъзгачът (2) и намалете степента на мощност до 0. Зоната ще се изключи.

Когато дадена зона е изключена, символа H ще се появи върху индикатора (3) за да покаже, че зоната е все още гореща и съществува риск от изгаряне. Когато температурата се понижи, индикатора (3) ще се изключи (ако сензорният контрол на уреда е изключен) или символа "-" ще светне (ако сензорният контрол на уреда е включен).

Изключване на уреда

Уредът може да бъде изключен по всяко време посредством натискане на бутона **ⓘ** (1). Когато извършите тази операция, ще се чуе звуков сигнал и индикаторите за степените на мощност (3) ще изгаснат, освен ако има остатъчна топлина. Тогава символа H ще остане активен, докато температурата на зоната не се понижи.

Разпознаване на съдовете

Зоните за готвене имат вграден детектор за съдове. По този начин се предотвратява работата на зоните ако върху тях няма поставен съд или ако поставения съд не е подходящ, например е изработен от алуминий или друг неметален материал.

Ако индикаторът за мощност (3) покаже символа , това означава, че детектора не засича съд върху зоната или поставения съд не е подходящ.

Ако съдът е махнат от зоната за готвене докато тя е в процес на работа, зоната автоматично ще спре притока на мощност и индикатора ще покаже символа . Когато съдът бъде поставен отново върху зоната, тя ще продължи своята работа по предварително настроената степен на мощност.

Функция Block



Посредством сензорът  (6), вие може да блокирате всички бутони от контролния панел (с изключение на бутона за включване/изключване). Това ще позволи избягването на случайно натискане на бутоните от деца и евентуалното включване на уреда.

Имайте в предвид, че дори при включен уред и при активирана функция блокировка за безопасност, бутона за включване/изключване  (1) остава активен и чрез него уреда може да бъде изключен.



Ако уреда е изключен при активирана функция блокировка, при неговото следващо включване функцията ще остане активна.

За да активирате или деактивирате функцията просто задръжте натиснат бутона  за повече от 1 секунда. Когато функцията е активирана, съответния индикатор (7) светва.

Спиране на звуковият сигнал

При включен сензорен контрол, натиснете едновременно за около 3 секунди бутоните  (11) и  (6). Звуковият сигнал, който потвърждава всяка настройка ще бъде изключен. Индикаторът на таймера (12) ще покаже "OF".

Тази деактивация няма да бъде валидна за всички функции, например звуковият сигнал ще остане при включване/изключване на уреда, при край на таймера, при включване/изключване на функцията блокировка за безопасност.

За да активирате отново звуковият сигнал, натиснете отново едновременно за около 3 секунди бутоните  (11) и  (6). Индикаторът на таймера (12) ще покаже "ON".

Функция Stop&Go

Тази функция поставя процесът на готвене на пауза. Таймерът също ще бъде паузиран, ако е бил активиран.

Активиране на функцията

Задръжте натиснат сензорният бутон Stop (8) за една секунда. Индикаторът (9) ще светне и индикаторите за мощност ще покажат символа .

Деактивиране на функцията

Задръжте натиснат сензорният бутон Stop (8) за една секунда. Индикаторът (9) ще изгасне и процеса на готвене ще продължи по параметрите зададени преди паузата.

Функция Power

Тази функция позволява да се даде допълнителна степен на мощност на зоната за готвене в зависимост от размера на съда. За да активирате функцията, следвайте стъпките описани по-долу:

1. Плъзнете пръст по съответния плъзгач (2) докато индикатора за степен на мощност (3) покаже "9" и задръжте пръстта си натиснат за 1 секунда или натиснете директно "P" и задръжте пръстта си натиснат за 1 секунда.
2. Индикаторът за мощност (3) ще покаже символа "P" и зоната ще започне работа на допълнителна мощност.

Тази функция има максимална продължителност на работа (вж таблица 1). След като това време изтече, степента на мощност автоматично ще бъде настроена на степен 9. Ще се чуе звук сигнал.

Ако настроите тази функция за една зона, това може да окаже влияние върху работата на останалите, като системата ще настрои мощността им на по-ниска степен.

За да деактивирате функцията е достатъчно да докоснете плъзгача и да настроите друга степен на мощност.

Функция Timer (Часовникът като отброяващ хронометър)

Тази функция се използва за предварителна настройка на времето за готвене: таймерът ще изключи автоматично зоната когато настроеното време изтече. Уредът има отделен таймер за всяка от зоните. Това означава, че всички зони могат да бъдат настроени по едно и също време за период от 1 до 99 минути.

Настройване на таймера за една зона

Веднъж щом степента на мощност е настроена за определената зона и докато нейната десетична точка свети, зоната може да бъде програмирана:

1. Натиснете бутонът \ominus (10) или \oplus (11). Индикаторът (12) ще покаже символа "00", докато съответния индикатор (3) ще покаже символа $\frac{t}{\text{}}$ мигащ заедно с текущото ниво на мощност.
2. Като използвате отново бутоните \ominus (10) или \oplus (11), настройте време за готвене между 1 и 99 минути. Когато остане по-малко от минута до края на настроеното време, часовника ще започне да отброява секундите.
3. Когато индикаторът (12) спре да мига, ще започне да отброява времето. Индикаторът (3) ще редува символа $\frac{t}{\text{}}$ и избраната степен на мощност.



Веднъж щом настроеното време изтече, зоната ще се изключи автоматично и часовника ще издаде серия от звукови сигнали. За да изключите звукът, докоснете който и да е сензорен бутон.

Индикаторът (12) ще покаже мигащия символ 00 вместо десетичната точка (4) на избраната зона. Ако изключената зона е все още гореща, индикатора (3) ще показва един след друг символа H и "-".

Ако искате да настроите друга зона по същото време, повторете стъпките от 1 до 3.



Ако една или повече зони са били програмирани, индикаторът (12) ще покаже най-краткото време до приключване, показвайки символа "t" за определената зона. Останалите зони, ще показват мигаща десетична точка върху своите индикатори. Когато плъзгачът на друга зона бъде натиснат, таймерът ще покаже оставащото време на тази зона за няколко секунди, докато индикатора ще редува степента на мощност на зоната и символа "t".

Промяна на настроеното време

За да промените настроеното от вас време, докоснете плъзгача (2). Посредством сензорните бутони  (10) и  (11) настройте ново време за готвене.

Изключване на часовника





Ако желаете да спрете часовника преди програмираното време да изтече, това може да бъде направено като настроите неговата стойност на "- -". За да направите това следвайте стъпките описани по-долу:

1. Изберете желната от вас зона на готвене.
2. Посредством бутонът  (10) настройте стойността на часовника на "00". Часовникът е спрял. Това действие може да бъде направено и по-бързо, като просто натиснете едновременно бутоните  (10) и  (11).

Функция Power Management (в зависимост от модела)

Някои модели са снабдени с функция, която позволява да контролирате мощността. При нея тоталната мощност генерирана от уреда може да бъде настройвана на различни степени спрямо желанието на потребителя.

За да направите това, при първата минута, в която сте включили плота към електрическото захранване е възможно да влезете в специалното меню на тази функция:

1. Задръжте бутонът  (11) натиснат за около 3 секунди. Символът PL ще се появи върху индикатора на таймера (12).
2. Натиснете бутонът  (6). Различните стойности, които могат да бъдат настроени ще се появят и могат да бъдат програмирани посредством бутоните  (11) и  (10).
3. Веднъж щом стойността бъде избрана, натиснете бутона  (6). Уредът ще бъде ограничен до избраното ниво на мощност.

Ако искате да промените стойността отново, трябва да изключите уреда от електрическото захранване (да извадите щепсела от контакта) и да го включите отново след няколко секунди. Така отново ще имате възможност да влезете в менюто и да зададете нови параметри.

Всеки път когато степента на мощност бива променяна, уреда ще калкулира тоталната мощност, която може да бъде генерирана. Ако я достигнете, сензорният контрол няма да ви позволи да настроите по-висока степен на мощност. Плотът ще издаде звуков сигнал и индикатора за мощност (3) ще мига на степента на мощност, която не може да бъде увеличена. Ако все пак желаете да увеличите мощността на определената зона, трябва да намалите степента на мощност на останалите зони. Понякога и тази операция няма да бъде достатъчна и може да се наложи да спрете някои от зоните за да увеличите мощността на друга.

Ако изберете функцията бързо включване на максимална мощност и тази мощност е по-висока от възможната (поради стойността зададена от Power Management), уреда ще се включи на максимално възможната степен на мощност. Плотът ще издаде звуков сигнал и стойността на мощност ще премигне два пъти върху индикатора (3).

Специални функции:

iCooking

(в зависимост от модела)

В зависимост от модела, уреда разполага със специални функции на готвене. Те се активират с помощта на сензорния бутон  (16).

За да активирате специална функция на определена зона следвайте стъпките описани по-долу:



1. Изберете зона на готвене. Десетичната точка (4) ще бъде активна върху индикатора за мощност (3).
2. Натиснете сензорния бутон  (16). Специалните функции ще се активират за всяка една от зоните, което ще бъде показано и върху съответните индикатори (17, 18, 19 и 20).

Ако желаете да откажете специалните функции, докоснете плъзгача (2) на съответната зона за да я изберете. Десетичната точка (4) на индикатора за мощност (3) ще светне. Докоснете отново плъзгачът (2) за да настроите нова степен на мощност или изберете друга специална функция като докоснете бутона  (16).

Функция Keep Warm

(в зависимост от модела)

Тази функция автоматично настройва подходяща степен на мощност, която поддържа храната топла.

За да активирате функцията, изберете зона за готвене и след това натиснете бутона  (16) докато индикатора (17) разположен над иконата , светне.



Веднъж щом функцията е активирана, символът  ще се появи върху индикатора за мощност (3).

Може да деактивирате функцията по всяко време като изключите зоната, промените степента на мощност или изберете друга функция.

Функция Melting

(в зависимост от модела)

Тази функция подава ниска температура към зоната за готвене. Тя е идеална за размразяване на храна или за бавно разтопяване на продукти като шоколад, масло и подобни.



За да активирате функцията, изберете зона за готвене и след това натиснете бутона  (16) докато индикатора (18) разположен над иконата , светне.

Веднъж щом функцията е активирана, символът  ще се появи върху индикатора за мощност (3).

Може да деактивирате функцията по всяко време като изключите зоната, промените степента на мощност или изберете друга функция.

Функция Simmering (в зависимост от модела)

Тази функция е подходяща за варене на храна.

След като храната заври, изберете зона за готвене и след това натиснете бутона  (16) докато индикатора (19) разположен над иконата  светне.

Веднъж щом функцията е активирана, символът **A** ще се появи върху индикатора за мощност (3).

Може да деактивирате функцията по всяко време като изключите зоната, промените степента на мощност или изберете друга функция.

Функция iQuick Boiling (в зависимост от модела)

Тази функция ви позволява бързо достигане до точката на кипене (100-110°C) и е от голяма полза при приготвянето на паста, ориз, яйца. Функцията е валидна само за зони със символа .

Състояние на съда

За правилната работа на функцията iQuick Boiling, трябва да използвате съд, който отговаря на определени изисквания:



- Дъното на съда трябва да бъде с размер близък до диаметъра на готварската зона.
- Не трябва да използвате похлупаци.
- Не наливайте топла или гореща вода в съда.



Внимание

Не използвайте тази функция за нищо друго освен за варене на вода. Никога не използвайте олио, то може да прегрее и да се запали.

Активиране на функцията

За да активирате функцията, изберете зона за готвене и след това натиснете бутона  (16) докато индикатора (20) разположен над иконата  светне.

Веднъж щом функцията е активирана, символът **A** ще се появи както върху индикатора за мощност (3), така и върху индикатора на таймера.

Когато системата засече, че течността е близо до точката на кипене ще се чуе звуков сигнал. Използвайте тази възможност за да подготвите храната.

След 30 секунди, ще се чуе втори звуков сигнал; сега вече е време да поставите продуктите в съда.



След вторият звуков сигнал, системата ще активира таймера.

30 секунди след активирането на таймера ще се чуе трети звуков сигнал, който има за цел да покаже, че системата ще намали мощността за да предложи подходяща и постоянна температура на готвене.

Може да деактивирате функцията по всяко време като изключите зоната, промените степента на мощност или изберете друга функция.

Функция Flex Zone (в зависимост от модела)

Благодарение на тази функция е възможно включването на две съседни зони едновременно и работата им като една обща. Тези зони са маркирани върху уреда като Flex Zone.

За да активирате тази функция, натиснете сензорният бутон  (15). Десетичната точка (4) на зоните ще светне и стойността "0" ще се покаже върху индикатора за мощност (3). Индикаторът на таймера (12) ще покаже три сегмента, които ще са индикация за активирането на зоните. В случай, че вашият модел разполага с няколко Flex зони, може да изберете една от тях като натиснете бутона  (15) преди да настроите степен на мощност на избраната зона. Ще имате няколко секунди за да извършите следващата операция; функцията ще се изключи автоматично (вж фигура 3).

След като желаната Flex зона е избрана, може да настроите степен на мощност като докоснете плъзгача (2). Степента на мощност и нейните възможни стойности ще се показват едновременно върху индикаторите за мощност на двете зони.

За да откажете функцията, докоснете отново бутона  (15).

Функция Synchro (в зависимост от модела)

Благодарение на тази функция е възможно включването на две съседни зони едновременно и работата им като една обща. Тези зони са маркирани върху уреда като Synchro.

За да активирате тази функция, натиснете сензорният бутон  (14). Десетичната точка (4) на зоните ще светне и стойността "0" ще се покаже върху индикатора за мощност (3). Ще имате няколко секунди за да извършите следващата операция; функцията ще се изключи автоматично (вж фигура 3).

За да откажете функцията, докоснете отново бутона  (14).

Фигура 3

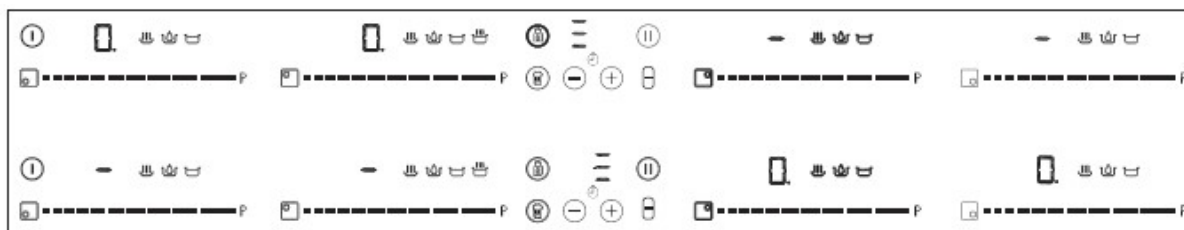

Функция Безопасно изключване

Максимално време на работа

В случай, че сте забравили да изключите дадена зона за готвене, уреда автоматично ще направи това след определен период от време (вж таблица 1).

Таблица 1

Степен на мощност	Максимално време на работа (в часове)
0	0
1	8
2	8
3	5
4	4
5	4
6	3
7	2
8	2
9	1
P	10 или 5 минути (в зависимост от модела)

Когато "безопасното изключване" се активира, се появява индикатора за остатъчна топлина H ако температурата на съответната зона е прекалено висока или символа 0 ако зоната за готвене не е гореща.



Поддържайте контролния панел в чист вид и винаги подсушен.



При възникване на проблем или инцидент, който не е описан в това ръководство, изключете уреда от електрическото захранване и се свържете с техническия сервиз на фирмата производител.

Съвети за правилна употреба на индукционни плотове

- Използвайте здрави съдове с плоски дъна – така ще постигнете максимален контакт с площта на съответната зона и максимална ефективност при готвенето.
- Не е препоръчително използването на съдове с по-малък диаметър от този на зоната за готвене.
- Не търкайте съдовете по повърхността на стъклокерамичния плот, тъй като може да причините надрасквания.
- Стъклокерамичното покритие е издръжливо на случайни удари с големи съдове без остри краища, но го пазете от малки остри предмети.



Избягвайте разпиляването на захар или на продукти съдържащи захар върху повърхността на плота, тъй като те могат да реагират със стъклото и да причинят повреди.

Почистване и поддръжка

Поддържайте стъклокерамичният плот в добро състояние и го почиствайте само с подходящи продукти. Препоръчително е да почиствате плота всеки път след като го използвате, по този начин ще предотвратите натрупването на прах и мръсотия.

Никога не използвайте агресивни почистващи препарати или препарати, които могат да надраскат повърхността. Никога не използвайте пароструйка за да почистите плота.

Почистване и поддръжка на стъклокерамичната повърхност

Почистването на уреда зависи от степента му на замърсеност.

Леки замърсявания

Ако замърсяването на плота е малко и не е лепкаво, почистете с топла вода и подходяща мека кърпа или парцал, който не оставя власинки.

Тежки замърсявания

Ако плотът е силно замърсен, използвайте специално предназначения за стъклокерамични плотове препарати, като следвайте инструкциите на производителя.

Замърсявания, причинени от загоряване могат да бъдат отстранени с помощта на домакинска шпатула.

Възможна е промяна на цвета на стъклокерамичното покритие, вследствие на замърсени дъна на съдовете - в този случай използвайте никелирана домакинска тел и вода или специален препарат за почистване на стъкло.

Захар, храни съдържащи захар и пластмасови отлагания трябва да бъдат отстранявани незабавно от все още горещия плот с помощта на домакинска шпатула.

Промяна на цвета на стъклокерамичния плот

Промяната на цвета на плота няма да се отрази на неговите функции или стабилност.

Металически изменения на цвета

Получават се от триенето на дъното на съда по повърхността на зоната или при използването на неподходящи почистващи препарати. Тези изменения могат да бъдат отстранени макар и доста трудно с помощта на специален препарат. Възможно е да се наложи почистването на повърхността многократно.

Повърхност увредена от абразивни материали

При употребата на агресивни почистващи препарати и в следствие на триенето на дъното на съдовете за готвене. Така с течение на времето повърхността се уврежда и се появяват тъмни петна.



Съдът може да залепне за стъклената повърхност, ако нещо се е разтопило между тях. Не се опитвайте да отлепите съда, когато е студен - рискувате да счупите плота.

„ТЕКА ИНДЪСТРИАЛ“ си запазва правото да прави промени в своите електроуреди, винаги когато това е необходимо или полезно, без това да засяга техните основни характеристики.

Грижа за околната среда

Символът  отбелязан върху уреда или върху съпътстващата документация) обозначава, че този уред не може да бъде третиран като обикновен битов отпадък. Необходимо е той да бъде предаден в пункт за събиране на електрически и електронни уреди. Коректното унищожаване на този продукт ще предотврати възможните негативни последици както за околната среда, така и за здравето на човека.

За да получите подробна информация относно рециклирането на този продукт, моля, обърнете се към местните власти, към компания за сметоизвозване на такива уреди или към магазина, откъдето сте закупили уреда.

Опаковъчните материали са органични и напълно рециклиращи се.

Пластмасовите компоненти са обозначени със следните знаци: >PE<, <LD>, <EPS> и т.н. Изхвърлете опаковъчните материали в обозначените за това отпадъчни контейнери.

Уредът е тестван в съответствие със стандарта EN 60350-2.

Ако нещо не работи

Преди да се свържете с Техническия сервиз, направете следните проверки:

Проблем	Възможна причина	Възможно решение
Уредът не работи	Уредът не е включен към електрическото захранване.	Включете уреда към електрическата мрежа.
Зоните за готвене не загряват	Използваният съд е неподходящ (няма феромагнитна основа или е твърде малък).	Уверете се, че основата на съда се привлича от магнит или използвайте по-големи съдове.
Когато включите индукционните зони, се чува бръмчене	Съдът не е достъчно плътен или не се състои само от една част. Звукът е причинен от трансмисията на енергия директно към основата на съда.	Това не е дефект. Все пак ако искате да премахнете звука, леко намалете нивото на мощност или използвайте съд с по-плътна основа и/или състоящ се само от една част.
Сензорните контролни бутони не работят	Активиране е функцията блокировка за безопасност.	Деактивирайте функцията.
Вентилаторът продължава да работи дори след като уреда е изключен	Зоните за готвене разполагат с вентилатор, който охлажда електронната система.	Вентилаторът се включва само когато температурата на електронната система е висока; когато температурата спадне, вентилатора се изключва автоматично, независимо дали има или няма работеща зона.
Върху индикаторът за мощност се появява символа 	Индукционната система не разпознава съда.	Проверете дали съдът е подходящ за употреба
Зоната се изключва и върху индикатора за мощност се появява съобщението C81 или C82	Прекалено висока температура при електрониката или стъклокерамичната повърхност	Изчакайте известен период от време докато електрониката се охлади или отстранете съда от зоната за да може стъклокерамичната повърхност да се охлади.

Проблем	Възможна причина	Възможно решение
Върху индикаторът за мощност се появява съобщението C85	Съдът е от неподходящ тип.	Консултирайте се с инструкциите и използвайте само подходящи съдове за употреба.
Зоната се изключва и върху индикатора се появява съобщението C90	Има някакъв обект върху сензорните бутони, които не позволява включването на уреда.	Махнете обекта. Ако върху плота има течност, незабавно подсушете.

“ТЕКА България ЕООД” не носи отговорност за преводни и печатни грешки”.

ТЕКА БЪЛГАРИЯ ЕООД

Офис и шоу-рум:

бул. „Цариградско шосе” № 135

София 1784, България

тел. 02/9768 330; 0895 613 370

URL: <http://www.teka.bg>

Facebook: ТЕКА БЪЛГАРИЯ ЕООД