

**Инструкция за експлоатация и употреба на
стъклокерамичен плот ТВ 53 и TR 641.2**



Указания за безопасност:



Ако керамичното стъкло се счупи или напука, незабавно изключете готварския плот, за да избегнете електрически удари.



Този уред не е предназначен за работа с външен таймър (невграден в уреда) или отделна система за дистанционно управление.



Не почиствайте този уред с пара.



Уредът и прилежащите му части могат да се нагреят по време на работа. Избягвайте да докосвате нагорещените елементи. Деца под 8 години трябва да стоят далеч от готварския плот, освен ако не са под постоянен надзор.



Този уред може да се използва единствено от деца на и над 8 години, а хора с физически, сетивни или умствени увреждания или такива които не притежават опит и познание, **САМО** когато са надзиравани или са инструктирани подходящо за употребата на уреда и осъзнават опасностите, които крие тя. Почистването и поддръжката не могат да се извършват от ненадзиравани деца.



Деца не трябва да играят с уреда.



Предпазна мярка. Опасно е да се готви с мазнина или олио без да сте наблизо, тъй като могат да причинят пожар. Никога не опитвайте да потушите огън с вода! В този случай изключете уреда и покрийте пламъците с капак, чиния или одеало.



Не съхранявайте никакви предмети върху зоните за готвене на готварския плот. Предотвратете възможна опасност от пожар.

Монтаж

Поставяне на чекмедже за прибори за хранене

В случай, че желаете да монтирате елемент или чекмедже за прибори за хранене под готварския плот, между двете трябва да се вмъкне разделителна дъска. По този начин се избягва случаен контакт с горещата повърхност на корпуса на уреда.

Дъската трябва да бъде монтирана на 20 мм под долната част на готварския плот.

Електрическо свързване

Преди да свържете готварския плот към електрическата мрежа, проверете дали волтажът и честотата съответстват на тези, указани върху табелата, поставена от долната част на плота и на Гаранционния лист или ако е наличен, в листа с технически данни, които трябва да съхранявате заедно с това ръководство по време

на жизнения цикъл на продукта.

Електрическото свързване трябва да е чрез многополюсен прекъсвач или контакт, когато е наличен, в съответствие с тока и да е с минимално разстояние между клемите 3 мм. Това осигурява изключване при пешни случаи и позволява почистване на готварския плот.

Само официалният технически сервис на ТЕКА може да обслужва или поправя уреда, включително да подменя захранващия кабел.

Уверете се, че входящият кабел не е в контакт с корпуса на готварския плот или фурната, ако е инсталиран в същия участък.

Внимание:



Електрическото свързване трябва да е правилно заземено, като се спазват действащите наредби, в противен случай готварският плот може да не функционира.



Необичайно високото напрежение в електрическата мрежа може да повреди системата за управление (както всеки друг електрически уред).

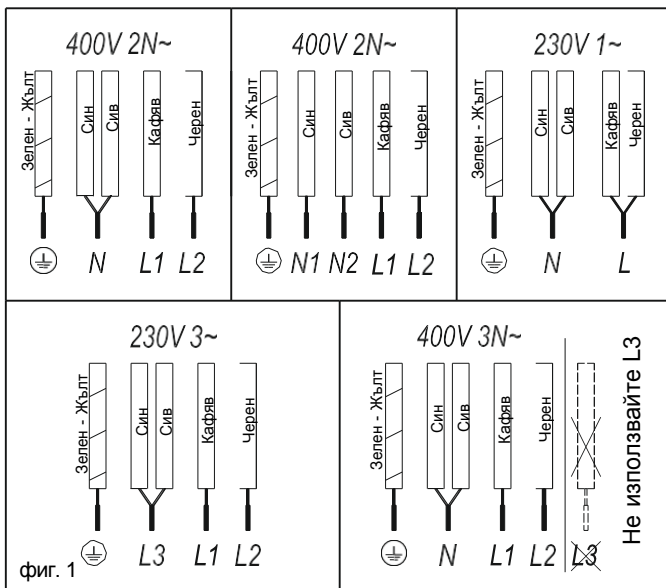

Съхранявайте Гаранционния сертификат или листа с технически данни, заедно с инструкциите за употреба по време на жизнения цикъл на продукта. Те съдържат важна техническа информация.

Използване и поддръжка

Указания за употреба на Сензорното Управление

ЕЛЕМЕНТИ НА УПРАВЛЕНИЕ (фиг. 2)

- 1 Сензорен бутон Вкл/Изкл.
- 2 Сензорни бутони за избор на нагревателна плоча.
- 3 Индикатори за мощност и/или остатъчна топлина*.
- 4 Сензорен бутон за мощност "Намаляване".
- 5 Сензорен бутон за мощност "Увеличаване".
- 6 Сензорен бутон за избор на двойна нагревателна плоча (двойна нагревателна плоча).
- 7 Сензорен бутон за блокиране на останалите сензорни бутони.
- 8 Индикатор за включена двойна нагревателна плоча (само до двойни нагревателни плочи)*.
- 9 Индикатори за точка на десетичната дроб
- 10 Индикатор за активирано блокиране*.
- 11 Автоматичен бутон на таймера
- 12*Индикатор за определено време на нагревателната плоча.
- 13 Таймер

* Видим само когато функционира.

Операциите се извършват с помощта на сензорните бутони. Не е необходимо да упражнявате натиск

върху желания сензорен бутон, необходимо е само да го докоснете с върха на пръста си, за да активирате функцията.

Всяко действие се отбелязва със сигнал.

ВКЛЮЧВАНЕ НА УРЕДА

Когато готварският плот се свързва за първи път, той ще бъде блокиран и съответната контролна лампа (10) ще бъде включена. За да я отблокирате, първо натиснете сензорен бутон за блокиране (7), докато контролната лампа (10) изгасне.

- 1 Натиснете сензорния бутон за включване (1) в продължение на поне една секунда.

Сензорното Управление е активирано и се появява 0 на всички индикатори за мощност (3).

Ако не предприемете действие в следващите 10 секунди, сензорното управление ще се изключи автоматично.

ВКЛЮЧВАНЕ НА НАГРЕВАТЕЛНА ПЛОЧА

След като вече Сензорното Управление е активирано с помощта на сензорния бутон (1), на индикаторите за мощност на нагревателните плочи ще се покаже 0 (3).

- 1 Натиснете сензорния бутон за избраната нагревателна плоча (2). Съответният индикатор за мощност (3) ще започне да свети, показвайки, че нагревателната плоча е избрана (готова за използване).
- 2 С помощта на сензорния бутон (4) или (5) (4/5), изберете желаната степен на мощност.

Трябва да натиснете сензорния бутон за мощност в рамките на 10 секунди, след като сте избрали нагревателната плоча, в противен случай нагревателната плоча ще спре да свети и вие ще трябва да я изберете отново.

Сензорните бутони (4) и (5) са с повтаряне, така че ако продължавате да ги натискате, те ще увеличат или намалят интервала с 0,5 секунди.

Само една нагревателна плоча може да бъде избрана в едно и също време, с други думи, само индикатор за мощност (3) ще свети.



Внимание:

За да работи една нагревателна плоча, първо трябва да бъде избрана. Когато искате да използвате нагревателна плоча, проверете дали индикаторът за мощност (3) свети.

Бързо включване на максимална мощност: След като вече сте избрали нагревателната плоча, натиснете веднъж сензорния бутон (4). Нагревателната плоча ще бъде активирана на пълна мощност.

ИЗКЛЮЧВАНЕ НА НАГРЕВАТЕЛНАТА ПЛОЧА

- 1 Нагревателната плоча първо трябва да бъде избрана.
- 2 Като използвате сензорния бутон (5) (4), намалете степента на мощност на 0.

Бързо изключване: Когато натиснете сензорните бутони (4) и (5) (4/5) едновременно, нагревателната плоча ще се изключи бързо.

ИНДИКАТОР ЗА ОСТАТЪЧНА ТОПЛИНА

Индикаторът за мощност на нагревателната плоча ще покаже H, когато съгласената повърхност достигне температура, която може да предизвика изгаряне. Когато рискът изчезне, индикаторът се изключва (ако уредът е изключен) или показва 0 (ако уредът е все още включен).

Изключете плота, преди да свърши времето за готвене, за да се възползвате от остатъчната топлина и спестите енергия.



Внимание: Ако при налична индикация H електрическото захранване прекъсне и се

фиг. 2

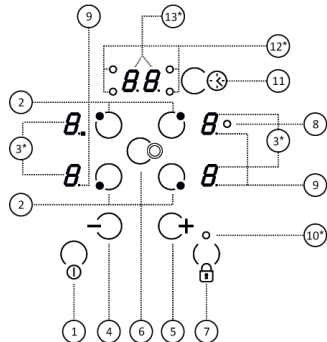

възстанови незабавно, индикацията за остатъчна топлина няма да светне отново, дори повърхностите за готвене да са все още нагreti. Помнете това.

ИЗКЛЮЧВАНЕ НА УРЕДА

Уредът може да бъде изключен по всяко време, като натиснете основния сензорен бутон за вкл./изкл. (1). В режим на готовност Н ще се появи в зоните, които са нагreti. Индикаторите на останалите нагревателни плочи няма да светнат.

Двойна нагревателна плоча

Ако вашата печка има тази опция, двойната нагревателна плоча предлага възможност за използване на вътрешния ринг или допълнително външния такъв, в зависимост от размера на тенджерата или тигана.

СВЪРЗВАНЕ / ВКЛЮЧВАНЕ НА ДВОЙНАТА НАГРЕВАТЕЛНА ПЛОЧА

- 1 Съответната нагревателна плоча първо трябва да бъде избрана.
- 2 Изберете желаната мощност (от 1 до 9) с помощта на сензорен бутон (4/5) или (4/5).

3 Натиснете сензорния бутон за нагревателна плоча (6), за да активирате втория ринг. Когато контролната лампа (8) светне, той работи.

ИЗГАСВАНЕ / ИЗКЛЮЧВАНЕ НА ТРОЙНАТА НАГРЕВАТЕЛНА ПЛОЧА

- 1 Двойната нагревателна плоча първо трябва да бъде избрана.
- 2 Натиснете сензорния бутон за двойната нагревателна плоча (6). Контролната лампа (8) ще изгасне и външният ринг ще се изключи.

Блокиране на сензорните бутони на готварския плот

За да предотвратите нежелано действие можете да блокирате целия уред, освен сензорния бутон за вкл./изкл., като използвате сензорния бутон за блокиране (7). Тази функция е полезна с оглед безопасност на децата. При

активирано блокиране, контролната лампа (10) се включва.

Запомнете, че когато сензорното управление е включено, сензорният бутон за вкл./изкл. (1) ви позволява да го изключите, дори когато блокиращата функция е активна (включена контролна лампа 10). От друга страна, ако сензорното управление е изключено, блокиращата функция не позволява да се използва сензорния бутон за вкл./изкл. (1).

За деактивиране на блокиращата функция, натиснете сензорния бутон за блокиране (7) отново. Контролната лампа (10) се изключва и отново ще имате възможност да работите с останалите сензорни бутони на контролния панел.

Мигновено готвене (Автоматичен старт на готвене)

Тази функция улеснява готвенето, тъй като вие не трябва да присъствате през това време. Сензорното управление програмира предварително избраната нагревателна плоча на максимална мощност и впоследствие я намалява на желаната степен на мощност (която сте избрали) след определен период от време (вижте таблица 1).

Таблица 1

Избрана мощност	Функция Автоматичен старт на готвене
1	1 мин. 15 сек.
2	2 мин. 45 сек.
3	4 мин. 50 сек.
4	5 мин. 30 сек.
5	6 мин. 30 сек.
6	1 мин. 15 сек.
7	2 мин. 45 сек.
8	2 мин. 45 сек.
9	---

ВКЛЮЧВАНЕ НА ФУНКЦИЯТА АВТОМАТИЧЕН СТАРТ НА ГОТВЕНЕ

- 1 Нагревателната плоча първо трябва да бъде избрана.
- 2 Изберете мощност 9 и натиснете сензорния бутон (4). Точката на десетичната дроб (9) ще светне. След това с помощта на сензорен бутон (5) трябва да намалите постоянната мощност на готвене до желаната степен, (например 6).

Например:

Желаете да готвите при степен на мощност 6 и програма с бързо затопляне в началото.

Изберете ниво на мощност 9, натиснете отново сензорен бутон (4) и точката на десетичната дроб ще светне. След това, намалете степента на мощност 6 със сензорен бутон (5). Системата ще поддържа нагревателната плоча на степен на мощност 9 (максимална) за 1 минута и 15 секунди, след което автоматично я намалява до степен на готвене 6.

ПРОМЯНА НА СТЕПЕНТА НА МОЩНОСТ ПО ВРЕМЕ НА АКТИВНА ФУНКЦИЯ АВТОМАТИЧЕН СТАРТ НА ГОТВЕНЕ

- 1 Нагревателната плоча първо трябва да бъде избрана.
- 2 Променете мощността с помощта на сензорен бутон (4) или (5) (4/5).

Когато мощността се увеличава чрез сензорен бутон (4) (5), под внимание се взема изминалото дотогава време.

ИЗКЛЮЧВАНЕ НА ФУНКЦИЯТА АВТОМАТИЧЕН СТАРТ НА ГОТВЕНЕ

След като са изминали поне 10 секунди от стартиране на функцията автоматичният старт на готвене:

- 1 Нагревателната плоча първо трябва да бъде избрана.
- 2 Натиснете сензорен бутон (4) (5), докато достигнете степен 9 и функцията за автоматичен старт на готвене се деактивира.

Функция На Таймера



Тази функция улеснява функцията на готвене без да се чака при яденето по време на цялото време на готвене: всяка нагревателна плоча (или плочи) автоматично ще се изключат накрая на определеното време. Всяка нагревателна плоча съдържа отделен за определяне на времето таймер.

В тези модели часовника може да го използвате като таймер за период от 0 до 99 минути. Всички части за



готвене могат да се програмират по отделно и за същия период на готвене.

ПРОГРАМИРАНЕ НА ЕДНА НАГРЕВАТЕЛНА ПЛОЧА

1 Нужно е да се избере полето за готвене. Показателят на мощността ще мига.

2  или  (5/4) Използвайки ключовете за докосване (5/4), изберете степен на мощност на нагревателната плоча от 1 до 9

3  Натиснете бутона на таймера (11). Дисплея на таймера (13), ще показва 00. Нагласената плоча за нагриване (12) ще мига.

4 Веднага след това, използвайки бутона  или  (5/4) изберете време за готвене от 1 до 99 минути

След като индикатора за мощност спре да мига, ще започне автоматичното обратно броене на времето. Нагласения таймер на определената табла за нагриване (12) ще продължава да мига.

Когато индикатора на тимера покаже 01, периода на отчитане ще се превърне в секунди.

Като се изпълни определеното за готвене време, таймера се ще се самоизключи и в продължение на няколко минути ще издава звук на бибипкане. Индикатора на таймера ще отразява 00 при нагрятата плоча чиято връзка е изключена.

Ако искате едновременно да нагласите и друга електрическа плоча, изпълнете отново функциите на 3. и 4. стъпка.

Докато нагревателната плоча е гореща се отразяват знаците H или 0. За изключване на звуковия сигнал е достатъчно да докоснете който и да е бутон.

СМЯНА НА ВРЕМЕТО НА ПРОГРАМИРАНЕ

За смяна на програмираното време е нужно да се докоснете бурона (2) на плочата която ще се нагрива и след това  (11) да натиснете бутона на таймера. След това може да смените избраното време

ИЗКЛЮЧВАНЕ НА ТАЙМЕРА.

Ако искате да изключите таймера без да се е изпълнило определеното време е нужно да следвате следните операции:

1 Изберете таблата за нагриване и натиснете  (11) на таймера.

2 За привеждане на таймера в положение 00 използвайте бутона за докосване  (4). По този начин таймера ще се изключи.

омазняване, което остава под тях или от мазнината между стъклото и съда по време на готвене. Те могат да бъдат премахнати с помощта на никелово телце с вода или специален почистващ препарат за стъклокерамични плотове.

Препоръка за правилна употреба на нагревателни плочи VT

Функция Изключване за безопасност

Ако поради грешка, една или няколко горещи нагревателни плочи не се изключват, уредът ще бъде автоматично изключен след определено време (вижте таблица 2).

Таблица 2

Избрана степен	МАКСИМАЛНО ВРЕМЕ НА РАБОТА (в часове)
1	10
2	5
3	5
4	4
5	3
6	2
7	2
8	2
9	1

- * Използвайте тенджери или тигани със здрава, напълно плоска основа.
- * Не се препоръчват тигани с диаметър по-малък от показаната нагреваща зона.
- * Не плъзгайте тенджерите и тиганите по стъклото, тъй като те могат да гонадраскат.
- * Въпреки че стъклото може да понесе удари от големи тенджери и тигани без остри ръбове, избягвайте да го удряте.
- * За да избегнете увреждане на стъклокерамичния индукционен плот, старайте се да не влачите тенджерите и тиганите по стъклото и поддържайте основата на съдовете чиста и в добро състояние.

Когато функцията "изключване за безопасност" е активирана, се показва 0, ако температурата на стъклената повърхност не е опасна за потребителя или H, ако не съществува риск от изгаряне.

За да включите отново уреда, го изключете, като натиснете бутон за вкл./изкл. (1) и след това го включете отново.

Поддържайте контролния панел на нагреващите зони чисти и сухи през цялото време.

В случай на проблеми по време на работа или инциденти, които не са споменати в това ръководство, изключете уреда и се свържете с техническия сервиз на ТЕКА.

Избягвайте да разливате захар или продукти, съдържащи захар, върху стъклото, тъй като докато повърхността е гореща те могат да я наранят.



Почистване и поддръжка

За да поддържате уреда в добро състояние, почиствайте го с помощта на подходящи продукти и средства, едва след като е изключен. Това ще улесни работата и ще предотврати натрупването на мръсотия. Никога не използвайте заострени почистващи продукти или средства, които биха могли да наранят повърхността или съоръжения, използващи пара.

Слабо замърсяване, неполепнало по повърхността, може да бъде почиствено с помощта на влажен парцал или мек почистващ препарат или топла сапунена вода. Но за силно замърсяване или мазнина използвайте специален почистващ препарат за стъклокерамични плотове и следвайте инструкциите върху опаковката. Замърсяване, което е здраво залепнало поради многократно загаряне, може да бъде премахнато с помощта на шпатула с острие.

Слаби оцветявания са причинени от тенджери и тигани със сухо

Пластмасови предмети, захар или храни, съдържащи захар, които са се разтопили върху повърхността, трябва да бъдат премахнати незабавно с шпатула.

Метални лъскавини се причиняват от влачене на метални тенджери и тигани по стъклото. Те могат да бъдат премахнати напълно с помощта на специален препарат за стъклокерамични нагревателни плочи, въпреки че трябва да повторите обработката няколко пъти.

Внимание:

 **Работете с шпатулата внимателно. Острието може да предизвика нараняване!**

 Ако използвате шпатулата неправилно, острието може да се счупи и между обиколния перваз и стъклото да попадне частица. Ако това се случи, не се опитвайте да я премахнете с ръце, внимателно използвайте пинцети или нож с остър ръб. (Вижте фиг. 3)

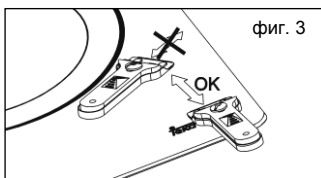

фиг. 3

 Използвайте само острието върху керамичната повърхност, като избягвате допир на обвивката със стъклото, защото това може да я надраска.

 Използвайте остриета в отлично състояние. Незабавно подменете острието, ако е увредено по някакъв начин.

 След като свършите с шпатулата, приберете острието и го блокирайте. (Вижте фиг. 4)



фиг. 4

Използване на шпатула

 Тенджерата или тиганът могат да залепнат върху стъклото поради разтичане на храна между

тях. Не се опитвайте да вдигате съда, докато нагревателната плоча е студена! Това може да счупи стъклото.

 Не стъпвайте върху стъклото и не се облягайте, тъй като то може да се счупи и да предизвика нараняване. Не използвайте стъклото като повърхност за поставяне на предмети.

TEKA INDUSTRIAL S.A. си запазва правото да извършва промени в своите ръководства, когато сметне за необходимо или полезно, без да нарушава съществените характеристики на продукта.

Съблюдаване на околната среда

Символът  върху продукта или неговата опаковката означава, че този продукт не може да бъде третиран като обикновен домакински отпадък. Този продукт трябва да бъде занесен в пункт за рециклиране на електрически и електронни уреди. Уверявайки се, че този продукт е изхвърлен правилно, вие ще избегнете увреждането на околната среда и общественото здраве, което може да се случи, ако продуктът не се третира по правилен начин. За повече информация относно рециклирането на този продукт, моля свържете се с местните власти, служба за домакински отпадъци или магазина, от където сте закупили продукта.

Използваните опаковъчни материали са природосъобразни и могат да бъдат напълно рециклирани. Пластмасовите части са маркирани >PE<, >LD<, >EPS<, и т.н. Изхвърляйте опаковъчните материали като домакински отпадък във вашия контейнер.

В случай, че има неизправност

Преди да се свържете с Техническия сервис, моля, извършете следните проверки.

Уредът не работи:

Уверете се, че кабелът е включен.

Тенджерата се залепва към стъклото:

Ако има разтопен материал

съда и стъклото, настройте нагревателната плоча на максимална мощност и опитайте да ги разделите.

Продължителен звук, изключване на управлението:

Има предмет или течност върху сензорното управление. Отстранете предмета или течността върху сензорното управление.

Съобщение F0 върху контролния панел, когато готварската печка е включена:

Грешка при калибриране. Изключете готварската печка от електрическата мрежа и я включете отново след няколко секунди.

Съобщение Fc върху контролния панел и изключване на нагревателните плочи:

Прегряване в електрониката. Оставете готварската печка да се охлади малко.

Съобщение FL върху контролния панел:

Мощна светлина върху готварската печка. Изключете готварската печка от електрическата мрежа и я включете отново след няколко секунди.

Съобщение Fg върху контролния панел:

Самопроверка. Изключете готварската печка от електрическата мрежа.

Други съобщения, започващи с "F", различаващи се от горните:

Единична грешка. Ако съобщението не изчезне след няколко минути, свържете се с Техническия сервис.

ТЕКА БЪЛГАРИЯ ЕООД

Офис и шоу-рум:

бул. „Цариградско шосе“ № 135

София 1784, България

тел. 02/9768 330; 0895 613 370

URL: <http://www.teka.bg>

Facebook: ТЕКА БЪЛГАРИЯ ЕООД